



Recinzioni Lario s.r.l.



Acquista "Made in Italy"



TUTTO PER LE RECINZIONI



PRODUZIONE - VENDITA - POSA IN OPERA

- Complessi Residenziali ed Industriali
- Campi da Calcio / Tennis / Golf
- Autostrade, Aeroporti, Ferrovie, Basi Militari
- Cantiere

**LISTINO PREZZI SEMPRE AGGIORNATO IN TEMPO REALE SUL NS. SITO
WWW.RECINZIONILARIO.IT**

RECINZIONI LARIO E IL PRODOTTO:

Nel settore residenziale ed industriale Recinzioni Lario è presente con una completa gamma di prodotti quali reti metalliche, cancellate e cancelli pedonali carrai e scorrevoli standard e realizzati su misura, oltre naturalmente ad ogni tipologia di palo per il sostegno delle reti per recinzioni, per l'illuminazione e per campi sportivi. Il materiale fornito è zincato a caldo poi fosfatato con sali di zinco ed infine plastificato a forno con resine poliesteri, a richiesta altre finiture.

I nostri prodotti sono trattati con i più alti standard di durata nel tempo

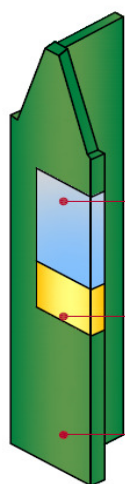

Sabbiatura :

Oltre a pulire il supporto da ogni impurità, crea le indispensabili condizioni per un ideale ancoraggio delle resine plastiche

Fosfatazione :

lo strato di fosfati di zinco oltre ad una maggiore protezione contro la corrosione permette un perfetto ancoraggio del rivestimento in plastica

Plastificazione in Poliesteri puro al 100% :

Il rivestimento in resina poliesteri protegge il palo per anni senza alcun bisogno di continue e costose manutenzioni

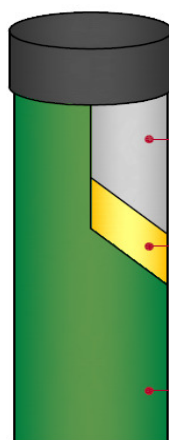

Zincatura

Fosfatazione :

lo strato di fosfati di zinco oltre ad una maggiore protezione contro la corrosione permette un perfetto ancoraggio del rivestimento in plastica

Plastificazione in Poliesteri puro al 100% :

Il rivestimento in resina poliesteri protegge il palo per anni senza alcun bisogno di continue e costose manutenzioni

LE NOSTRE FINITURE:

PLASTIFICATO BASIC : sgrassaggio + sabbiatura + poliesteri

ZINCATO A CALDO : zincatura a caldo per immersione (> gr./m² 450 zinco)

PFZ : zincatura a caldo + fosfatazione allo zinco + poliesteri (Verde RAL 6005 / Antichizzato)

La maggior parte dei nostri prodotti possono essere realizzati su misura e/o personalizzati secondo le vostre esigenze.

Su richiesta è possibile anche avere una verniciatura differente dal nostro standard (verde RAL 6005 o antichizzato micaceo) in base al colore RAL preferito.

PER ORDINI DI MATERIALE SPECIALE SI RICHIEDE UN ACCONTO DEL 30%

RECINZIONI LARIO E' AL VOSTRO SERVIZIO DAL 1991
CI PRENDIAMO CURA DI VOI PER OGNI TIPO DI ESIGENZA



Indice :

	PALI	da pag. 4 a 9
	RETE	da pag. 10 a 12
	CANCELLI	da pag. 13 a 17
	CANCELLATE	da pag. 18 a 21
	CANTIERE	da pag. 22 a 24
	ACCESSORI	da pag. 25 a 28
	NATURLARIO PRIVACY	da pag. 29

Recinzioni Lario Srl è impegnata in una politica di continuo miglioramento dei propri prodotti. Pertanto si riserva di apportare, senza preavviso, modifiche ai dati tecnici e alle caratteristiche degli articoli presenti nel catalogo.

Palo per recinzioni

" TUBOLINEA "

Dimensione		Passafilo n.	VERDE €/cad	ANTICHIZZATO €/cad	ZINCATO CALDO €/cad
SEZ. mm	H mm				
∅ 32	1200	4			
∅ 32	1500	4			
∅ 38	1800	4			
∅ 38	2000	4			
∅ 48	2300	4			
∅ 48	2500	5			
* ∅ 48	3000	6			
* ∅ 60	3000	6			

Palo con ganci in ferro saldati, compreso di cappuccio in pvc



Palo per recinzioni

" TELINEA "

Dimensione		VERDE €/cad	RAL 7016 €/cad	ZINCATO CALDO €/cad
SEZ. mm	H mm			
30x30	1000		-	
30x30	1250		-	
30x30	1500		-	
30x30	1750		-	
35x35	2000		-	
35x35	2250		-	
35x35	2500		-	
40x40	3000		-	



Accessori

" RACCORDO PER CORRIMANO "

Dimensione SEZ.	VERDE €/cad	RAL 7016 €/cad	ZINCATO CALDO €/cad
∅ 48		-	

Bracciale speciale a forma di T per realizzare un corrimano semplice (confezione n. 2 pezzi con bullone)

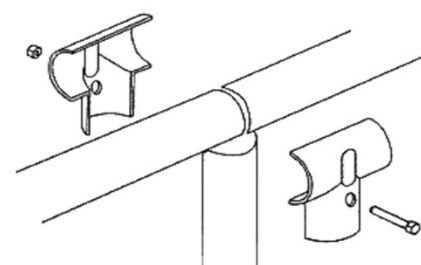

Saetta per recinzioni

" TUBOLINEA "

Dimensione		VERDE	ANTICHIZZATO	ZINCATO CALDO
SEZ. mm	H mm	€/cad	€/cad	€/cad
∅ 32	1200			
∅ 32	1500			
∅ 38	1800			
∅ 38	2000			
∅ 48	2300			
∅ 48	2600			
* ∅ 48	3000			
* ∅ 48	3500			

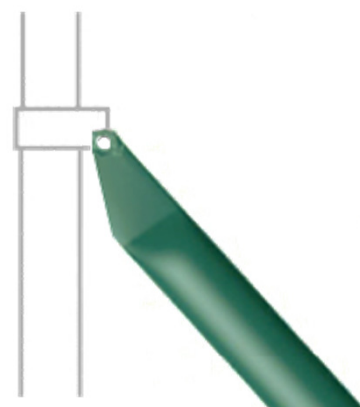

Saetta per recinzioni

" ANGOLARE "

Dimensione		VERDE	RAL 7016	ZINCATO CALDO
SEZ. mm	H mm	€/cad	€/cad	€/cad
25x25	1200		-	
25x25	1500		-	
25x25	1700		-	-
25x25	2000		-	
25x25	2250		-	
40x40	2400		-	



Saetta per recinzioni

" T "

Dimensione		VERDE	ANTICHIZZATO	ZINCATO CALDO
SEZ. mm	H mm	€/cad	€/cad	€/cad
* 30x30	1200		-	
* 30x30	1500		-	
* 30x30	2000		-	
* 30x30	2250		-	



Palo di partenza

Palo intermedio

Palo di tensione (25 m)

Palo intermedio

Palo finale

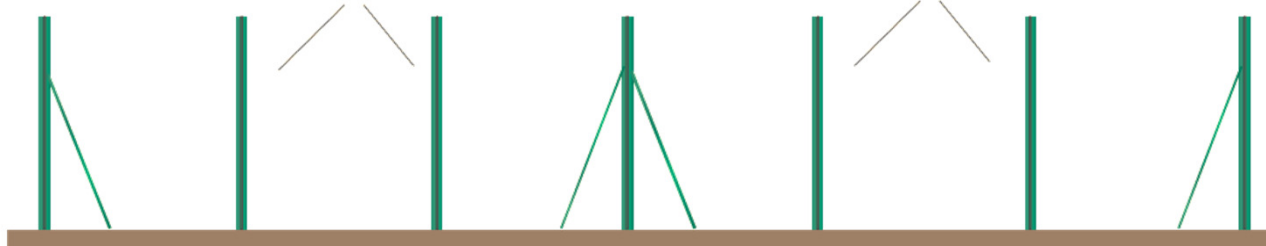

Palo per recinzioni campi sportivi

" RASTREMATI "

	Dimensione			VERDE	ANTICHIZZATO	ZINCATO CALDO
	SEZ. D	SEZ. d	H mm	€/cad	€/cad	€/cad
*	114	60	6800	-	-	
*	127	76	7800	-	-	
*	139	76	8800	-	-	

Palo liscio con portella passacavi - Acciaio S235JR

Zincato a caldo - Spessore 3 mm



Palo per recinzioni campi sportivi

" TUBOLINEA SERIE SPECIALE "

	Dimensione		Passafilo n.	ZINC+VERDE	ZINC+ANT	ZINCATO CALDO
	SEZ. mm	H mm		€/cad	€/cad	€/cad
*	∅ 48x3	3500	7			
*	∅ 60x3	3500	7			
*	∅ 60x3	6000	liscio	-	-	
*	∅ 60x3	7000	liscio	-	-	
*	∅ 76x3	6000	liscio	-	-	
*	∅ 76x3	7000	liscio	-	-	

Palo serie speciale spessore 3 mm con ganci passafilo in ferro nell'altezza 3500

Palo serie speciale spessore 3 mm liscio nelle altezze 6000/7000

Accessori su richiesta

Palo serie speciale spessore 3 mm con rivetto superiore e tassello ad occhio per passaggio cavo, nelle altezze 6000/7000

Tutti i pali sono provvisti di cappuccio in pvc



Saetta per recinzioni campi sportivi

" SPAGNA "

	Dimensione		VERDE	ANTICHIZZATO	ZINCATO CALDO
	SEZ. mm	H mm	€/cad	€/cad	€/cad
*	∅ 60	6000	-	-	
*	∅ 60	7000	-	-	
*	∅ 89	8500	-	-	
*	∅ 89	10000	-	-	

Saetta schiacciata e forata - Acciaio S235JR

Zincata a caldo - Spessore 3 mm



Dimensione			VERDE €/cad	ZINCATO CALDO €/cad
SEZ. mm	H mm			
* Ø 60	2500+500	TIPO A/B		
* Ø 60	3000+500	TIPO A/B		
* Ø 60	2500+500	TIPO Y		
* Ø 60	3000+500	TIPO Y		

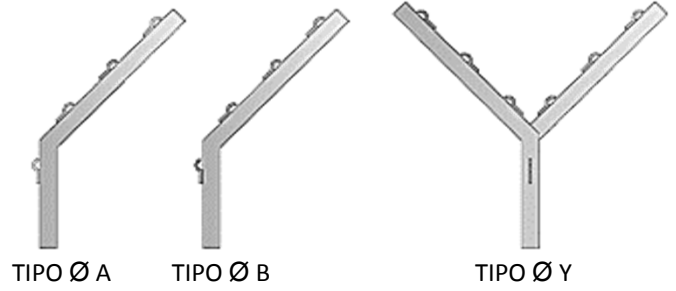

Dimensione			VERDE €/cad	ZINCATO CALDO €/cad
SEZ. mm	H mm			
* T50	2500+500	TIPO A		
* T50	3000+500	TIPO A		
* T50	2500+500	TIPO B		
* T50	3000+500	TIPO B		
* T50	2500+500	TIPO Y		
* T50	3000+500	TIPO Y		

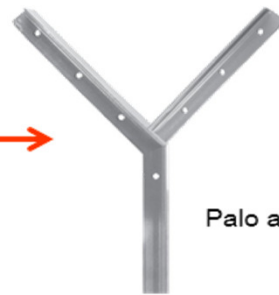
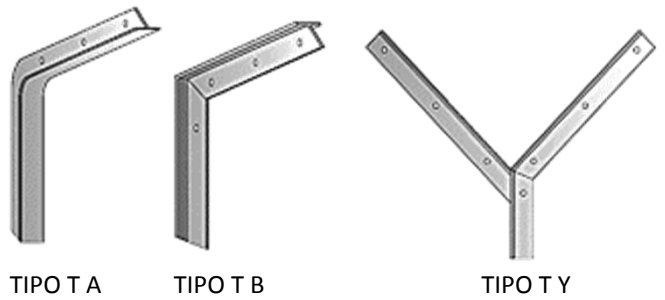

Palo a Y T50 con doppio sbraccio T50
zincato a caldo



Rete maglia sciolta 50x50 Filo 4,00
a forte zincatura a caldo

Fornitura e Posa presso Aeroporto Milano Malpensa

Accessorio sicurezza per recinzioni

" CURVI BAS VOLET "

	VERDE €/cad	ANTICHIZZATO €/cad	ZINCATO CALDO €/cad
BAS VOLET Ø 38 h.500			
INNESTO SINGOLO palo Ø 48 / bas volet Ø 38	-	-	
INNESTO SINGOLO palo Ø 60 / bas volet Ø 48	-	-	-

Accessori compatibili per palo tubolinea e per palo lario tondo

BAS VOLET



INNESTO
DOPPIO



INNESTO
SINGOLO



Accessorio sicurezza per recinzioni

" CURVI RECORD "

	VERDE €/cad	ANTICHIZZATO €/cad	ZINCATO CALDO €/cad
RECORD PER PALO T35			

Speciale accessorio RECORD ad innesto per palo Telinea T35

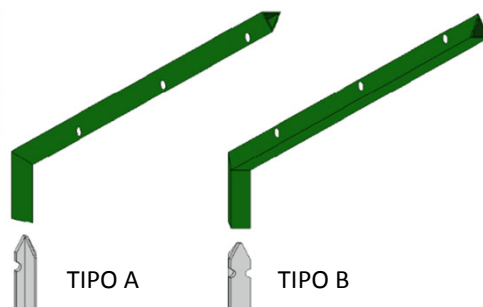

Accessorio sicurezza per recinzioni

" FILO SPINATO "

	VERDE €/cad	ANTICHIZZATO €/cad	ZINCATO CALDO €/cad
FILO SPINATO		-	

Filo spinato a 4 punte in acciaio ad alta resistenza.
Distanza tra le punte: 100 mm



Accessorio sicurezza per recinzioni

" CONCERTINA "

Dimensione					ZINCATO CALDO €/cad
Ø mm	L mm	Peso Kg	Rot.chiuso Ø	Rot.aperto Ø	
2,50	8 ÷ 10	10	70 cm	60 cm	

Spirali: 28 - Spessore Lame: 0,5 mm

Finitura: Zincatura a caldo (>200 gr/m²)

Imballo: in scatole di cartone - bancale da 18 pezzi

Attenzione lame affilate e taglienti



ATTENZIONE
ALLE MANI



Palo per cancellata Lario

" TONDO LARIO "

Dimensione		VERDE €/cad	ANTICHIZZATO €/cad	ZINCATO CALDO €/cad
SEZ. mm	H mm			
Ø 48	1500			-
Ø 48	1800			-
Ø 48	2000			-
Ø 48	2300			-
Ø 48	2600			-
Ø 48	3000			-

Dimensione		Piastra 140x60x8	VERDE €/cad	ANTICHIZZATO €/cad	ZINCATO CALDO €/cad
SEZ. mm	H mm				
Ø 48	1108	2 FORI			-
Ø 48	1308	2 FORI			-
Ø 48	1508	2 FORI			-
Ø 48	1808	2 FORI			-
Ø 48	2008	2 FORI			-



Palo per cancellata Lario

" QUADRO LARIO "

Dimensione		VERDE €/cad	ANTICHIZZATO €/cad	ZINCATO CALDO €/cad
SEZ. mm	H mm			
∅ 50x50	1500			-
∅ 50x50	1800			-
∅ 50x50	2000			-
∅ 50x50	2300			-
∅ 50x50	2600			-
∅ 50x50	3000			-

Dimensione		Piastra 140x60x8	VERDE €/cad	ANTICHIZZATO €/cad	ZINCATO CALDO €/cad
SEZ. mm	H mm				
∅ 50x50	1108	2 FORI			-
∅ 50x50	1308	2 FORI			-
∅ 50x50	1508	2 FORI			-
∅ 50x50	1808	2 FORI			-
∅ 50x50	2008	2 FORI			-



SU RICHIESTA SI ESEGUONO PALI DI QUALSIASI TIPOLOGIA ALTEZZA E COLORE

* Solo su richiesta

Rete maglia sciolta

" IDEAL STANDARD "

H. mm	Maglia mm	Ø Filo mm	Rotolo mt	VERDE €/cad	ANTICHIZZATO €/cad	ZINCATO CALDO €/cad
1000	50x50	1,70/2,40	25,00		-	
1250	50x50	1,70/2,40	25,00		-	
1500	50x50	1,70/2,40	25,00		-	
1750	50x50	1,70/2,40	25,00		-	
2000	50x50	1,70/2,40	25,00		-	
* 2250	50x50	1,70/2,40	25,00		-	-
* 2500	50x50	1,70/2,40	25,00		-	-
* 3000	60x50	1,80/2,50	25,00		-	-

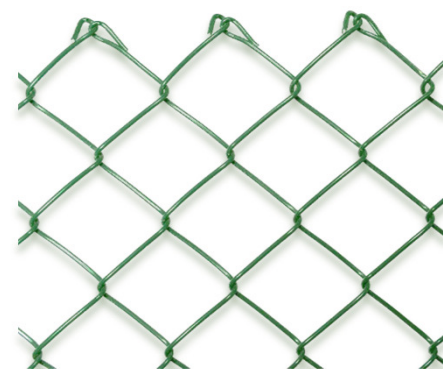

Rete maglia sciolta

Novità

" IDEAL MEDIUM "

H. mm	Maglia mm	Ø Filo mm	Rotolo mt	VERDE €/cad	ANTICHIZZATO €/cad	ZINCATO CALDO €/cad
* 1000	50x50	2,00/2,70	25,00		-	-
* 1250	50x50	2,00/2,70	25,00		-	-
* 1500	50x50	2,00/2,70	25,00		-	-
* 1750	50x50	2,00/2,70	25,00		-	-
* 2000	50x50	2,00/2,70	25,00		-	-
* 2250	50x50	2,00/2,70	25,00		-	-
* 2500	50x50	2,00/2,70	25,00		-	-
* 3000	50x50	2,00/2,70	25,00		-	-

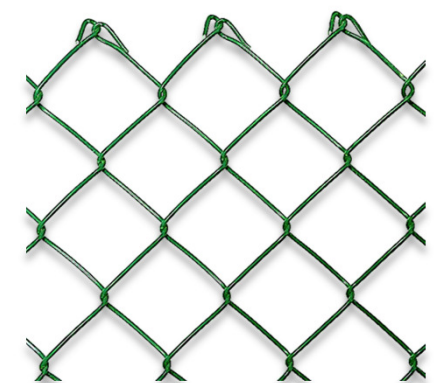

Rete maglia sciolta

" IDEAL SUPER "

H. mm	Maglia mm	Ø Filo mm	Rotolo mt	VERDE €/cad	ANTICHIZZATO €/cad	ZINCATO CALDO €/cad
* 1000	50x50	2,70/3,50	15,00		-	-
* 1250	50x50	2,70/3,50	15,00		-	-
* 1500	50x50	2,70/3,50	15,00		-	-
* 1750	50x50	2,70/3,50	15,00		-	-
* 2000	50x50	2,70/3,50	15,00		-	-
* 2250	50x50	2,70/3,50	15,00		-	-
* 2500	50x50	2,70/3,50	15,00		-	-
* 3000	60x50	2,70/3,50	15,00		-	-



Rete maglia sciolta

Novità

" IDEAL COLOR "

Su richiesta è possibile realizzare per i modelli di rete maglia sciolta **Ideal Standard - Ideal Medium - Ideal Super**, le seguenti colorazioni : **Antichizzato, Marrone scuro, Bianco, Rosso, Blu, Giallo, Nero.**

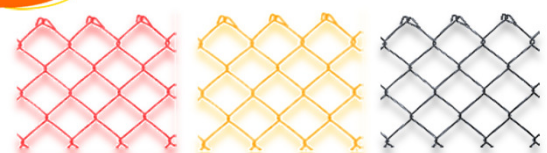

Rete maglia elettrosaldata

" 13x13 - 16x16 "

H. mm	Maglia mm	Ø Filo mm	Rotolo mt	VERDE €/cad	ANTICHIZZATO €/cad	ZINCATO €/cad
500	13x13	1,20	10		-	-
1000	13x13	1,20	10		-	-
1500	16x16	1,20	25		-	-

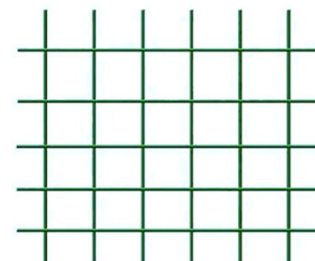

Rete maglia elettrosaldata

" EXECUTIVE STANDARD "

H. mm	Maglia mm	Ø Filo mm	Rotolo mt	VERDE €/cad	ANTICHIZZATO €/cad	ZINCATO CALDO €/cad
1000	50x75	1,90/2,40	25,00		-	-
1250	50x75	1,90/2,40	25,00		-	-
1500	50x75	1,90/2,40	25,00		-	-
1750	50x75	1,90/2,40	25,00		-	-
2000	50x75	1,90/2,40	25,00		-	-

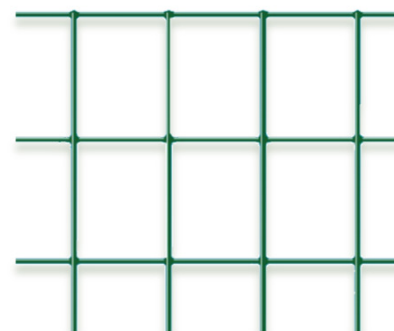

Rete maglia elettrosaldata

" STRONG 50x60 "

H. mm	Maglia mm	Ø Filo mm	Rotolo mt	VERDE €/cad	ANTICHIZZATO €/cad	ZINCATO CALDO €/cad
* 1000	50x60	3,00	25,00		-	-
* 1250	50x60	3,00	25,00		-	-
* 1500	50x60	3,00	25,00		-	-
* 1750	50x60	3,00	25,00		-	-
* 2000	50x60	3,00	25,00		-	-
2250	50x60	3,00	25,00		-	-
2500	50x60	3,00	25,00		-	-

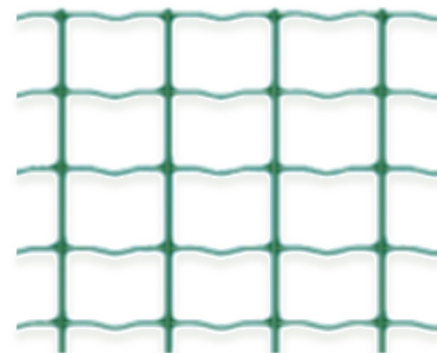

Accessori per recinzioni mobili da cantiere

" PLINTO PORTAPALI "

	€/cad
CLS	

Dimensione plinto 25x25xaltezza 40 cm

Plinto prefabbricato a secco per pali:

T30 - T35 - T40

Ø 32 - Ø 38 - Ø 48



RETE PER CAMPI SPORTIVI CALCIO - TENNIS - GOLF

* Solo su richiesta

Rete Nylon

" CALCIO "

Maglia mm	Ø Filo mm	VERDE €/mq
* 125x125	3,00	

Telo realizzato su misura



Rete Nylon

" TENNIS "

Maglia mm	Ø Filo mm	VERDE €/mq
* 45x45	2,00	

Telo realizzato su misura

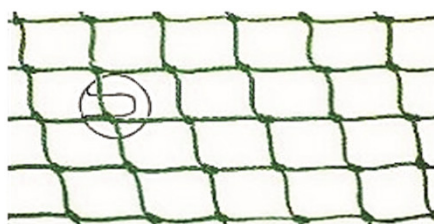

Rete Nylon

" GOLF "

Maglia mm	Ø Filo mm	VERDE €/mq
* 26x26	1,20	

Telo realizzato su misura



Rete Nylon

" BORDATURA PERIMETRALE "

Ø Filo mm	VERDE €/ml
* 8,00	

La bordatura perimetrale (inseribile a richiesta) è costituita da una corda in polietilene ritorta del diam. di 8 mm fissata direttamente al telo con cucitura tubolare a fili multipli.



Cancello Pedonale

" ECONOMY "

Dimensione		Piantane	VERDE	ANTICHIZZATO	ZINCATO CALDO
L mm	H mm	diam. mm	€/cad	€/cad	€/cad
1000	1000	∅ 48			
1000	1250	∅ 48			
1000	1500	∅ 48			
1000	1750	∅ 48			
1000	2000	∅ 48			

Telaio: Quadro 35x35 mm / Quadro 40x40 mm

Pannello: m.50x100 mm

Piantana: Tonda ∅ 48 mm

Chiusura: con forcilla

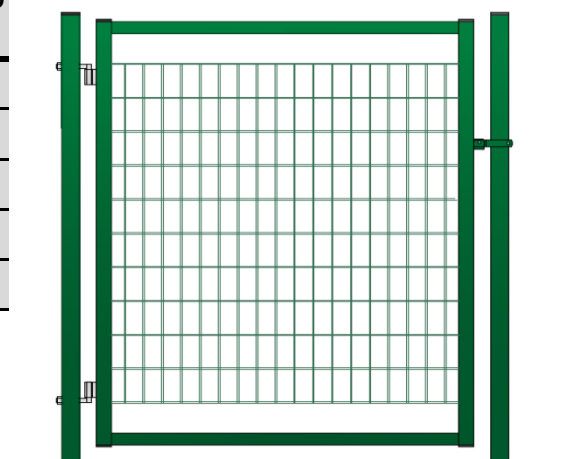

Cancello Pedonale

" CAVA "

Dimensione		Piantane	VERDE	ANTICHIZZATO	ZINCATO CALDO
L mm	H mm	sez. mm	€/cad	€/cad	€/cad
* 1000	1000	∅ 50x50			
* 1000	1250	∅ 50x50			
* 1000	1500	∅ 50x50			
* 1000	1750	∅ 50x50			
* 1000	2000	∅ 50x50			

Telaio: Quadro 35x35 mm / Quadro 40x40 mm

Pannello: m.50x100 mm

Piantana: Quadra 50x50 mm

Chiusura: con maniglia e serratura

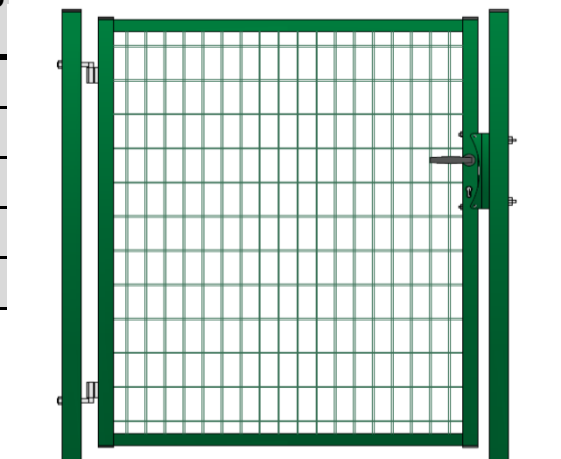

Cancello Pedonale

" GARDEN "

Dimensione		Piantane	VERDE	ANTICHIZZATO	ZINCATO CALDO
L mm	H mm	sez. mm	€/cad	€/cad	€/cad
1000	1000	∅ 50x50			
1000	1250	∅ 50x50			
1000	1500	∅ 50x50			
1000	1750	∅ 50x50			
1000	2000	∅ 50x50			
* 1000	2250	∅ 50x50			
* 1000	2500	∅ 50x50			

Telaio: Quadro 35x35 mm / Quadro 40x40 mm

Pannello: Garden m.50x50 mm

Piantana: Quadra 50x50 mm

Chiusura: con maniglia e serratura

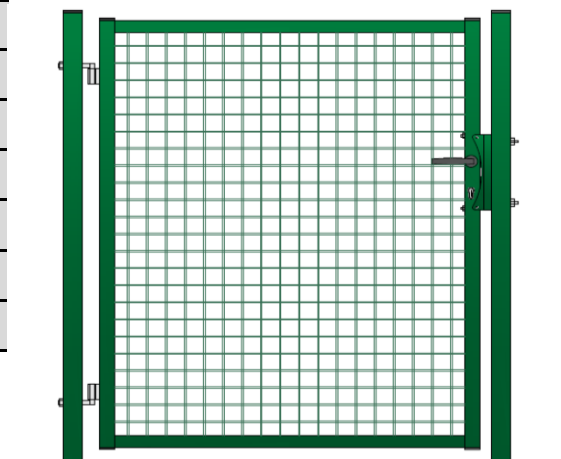

Cancello Pedonale

" LARIO "

Dimensione		Piantane sez. mm	VERDE	ANTICHIZZATO	ZINCATO CALDO
L mm	H mm		€/cad	€/cad	€/cad
1000	1000	∅ 50x50			
1000	1250	∅ 50x50			
1000	1500	∅ 50x50			
1000	1750	∅ 50x50			
1000	2000	∅ 50x50			
* 1000	2250	∅ 50x50			
* 1000	2500	∅ 50x50			

Telaio: Quadro 35x35 mm / Quadro 40x40 mm

Pannello: Lario m.50x200 mm

Piantana: Quadra 50x50 mm

Chiusura: con maniglia e serratura

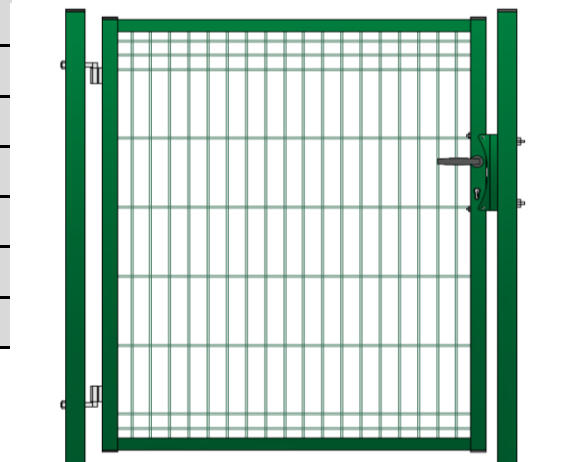

Cancello Pedonale

" SPORT "

Dimensione		Piantane sez. mm	VERDE	ANTICHIZZATO	ZINCATO CALDO
L mm	H mm		€/cad	€/cad	€/cad
* 1000	1000	∅ 50x50			
* 1000	1250	∅ 50x50			
* 1000	1500	∅ 50x50			
* 1000	1750	∅ 50x50			
* 1000	2000	∅ 50x50			

Telaio: Quadro 35x35 mm / Quadro 40x40 mm

Pannello: Tondo diam. 20 mm

Piantana: Quadra 50x50 mm

Chiusura: con maniglia e serratura



Cancello Pedonale

Novità

" PRIVACY "

Dimensione		Piantane sez. mm	VERDE	ANTICHIZZATO	ZINCATO CALDO
L mm	H mm		€/cad	€/cad	€/cad
* 1000	1000	∅ 50x50			
* 1000	1250	∅ 50x50			
* 1000	1500	∅ 50x50			
* 1000	1750	∅ 50x50			
* 1000	2000	∅ 50x50			

Telaio: Quadro 35x35 mm / Quadro 40x40 mm

Pannello: Lamiera Privacy

Piantana: Quadra 50x50 mm

Chiusura: con maniglia e serratura

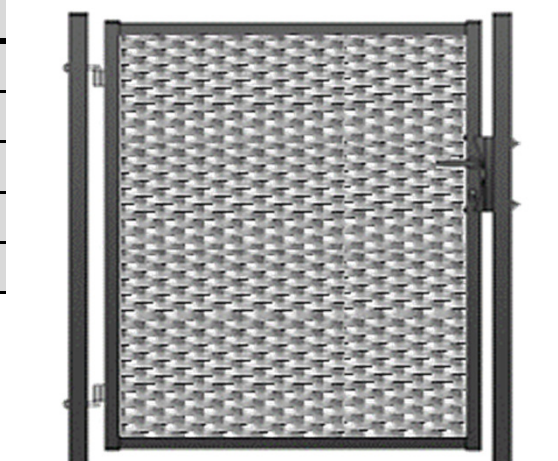

Cancello Carraio

" GARDEN "

Dimensione		Piantane	VERDE	ANTICHIZZATO	ZINCATO CALDO
L mm	H mm	sez. mm	€/cad	€/cad	€/cad
1500	1000	∅ 100x100			
1500	1250	∅ 100x100			
1500	1500	∅ 100x100			
1500	1750	∅ 100x100			
1500	2000	∅ 100x100			
2000	1000	∅ 100x100			
2000	1250	∅ 100x100			
2000	1500	∅ 100x100			
2000	1750	∅ 100x100			
2000	2000	∅ 100x100			
3000	1000	∅ 100x100			
3000	1250	∅ 100x100			
3000	1500	∅ 100x100			
3000	1750	∅ 100x100			
3000	2000	∅ 100x100			
* 3000	2250	∅ 100x100			
* 3000	2500	∅ 100x100			
4000	1000	∅ 100x100			
4000	1250	∅ 100x100			
4000	1500	∅ 100x100			
4000	1750	∅ 100x100			
4000	2000	∅ 100x100			
* 4000	2250	∅ 100x100			
* 4000	2500	∅ 100x100			

I cancelli da noi prodotti garantiscono il massimo livello di sicurezza e sono conformi alla normativa EN13241-1 marchio **CE**

SCHEMA DI MONTAGGIO

KIT SERRATURA MANUALE/CARRAIO :

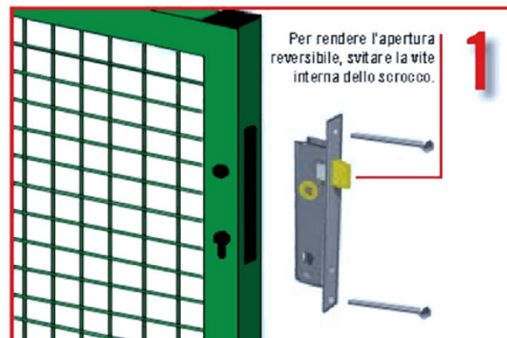

1 - Inserire la serratura nell'apposito alloggiamento



2 - Inserire la maniglia e il cilindro

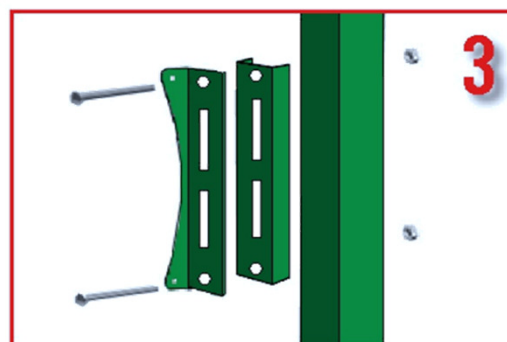

3 - Montare la controscatola sul palo secondo il senso di apertura

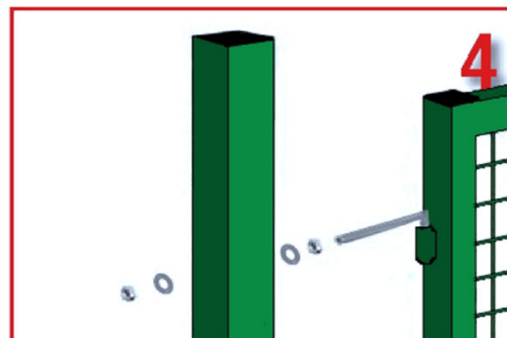

4 - Regolare le cerniere agendo sulle viti

La dimensione del cancello carraio 1500 si intende monoanta da L.1500

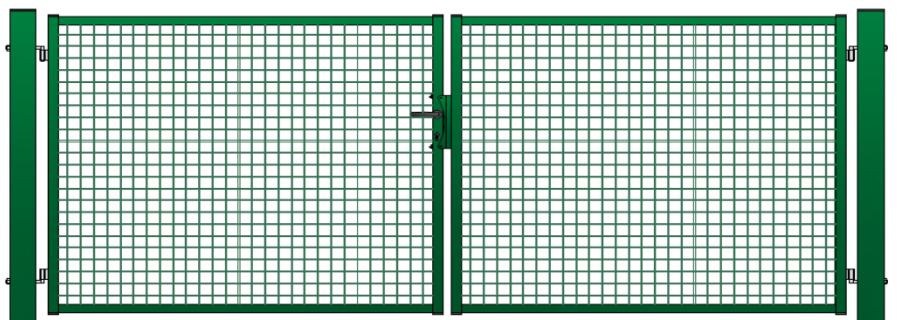

* Solo su richiesta

Cancello Carraio

" LARIO "

Dimensione		Piantane	VERDE	ANTICHIZZATO	ZINCATO CALDO
L mm	H mm	sez. mm	€/cad	€/cad	€/cad
2000	1000	∅ 100x100			
2000	1250	∅ 100x100			
2000	1500	∅ 100x100			
2000	1750	∅ 100x100			
2000	2000	∅ 100x100			
3000	1000	∅ 100x100			
3000	1250	∅ 100x100			
3000	1500	∅ 100x100			
3000	1750	∅ 100x100			
3000	2000	∅ 100x100			
4000	1000	∅ 100x100			
4000	1250	∅ 100x100			
4000	1500	∅ 100x100			
4000	1750	∅ 100x100			
4000	2000	∅ 100x100			

I cancelli da noi prodotti garantiscono il massimo livello di sicurezza e sono conformi alla normativa EN13241-1 marchio **CE**

* SU RICHIESTA

- SI REALIZZANO CANCELLI FUORI MISURA
- ALTRI COLORI RAL A SCELTA

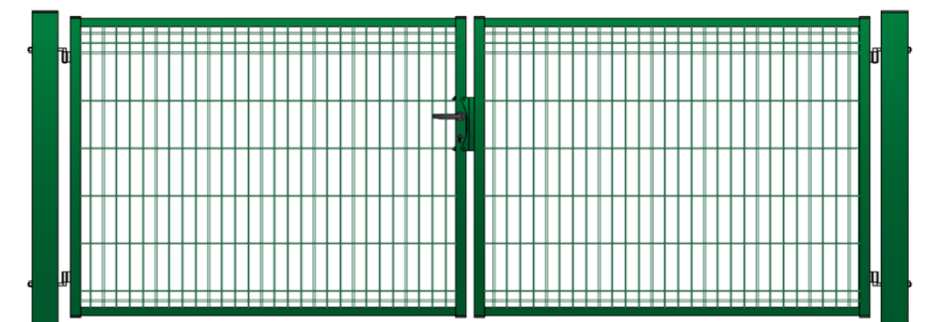

LE NOSTRE PANNELLATURE

Novità

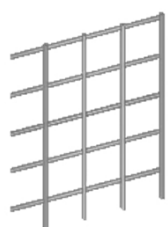

GARDEN

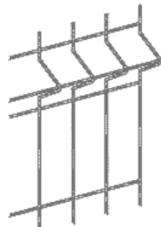

LARIO

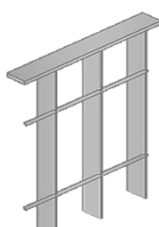

SIDER

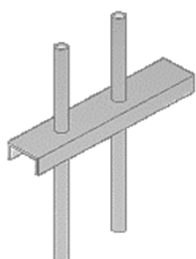

SPORT



MODULO



VEDO NON VEDO



LAMIERA MICROFORATA
foro 5 mm sp.15/10

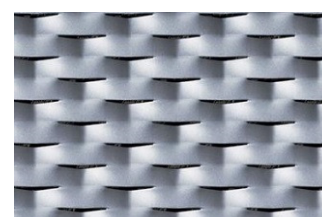

LAMIERA PRIVACY
sp.15/10

PEDONALE

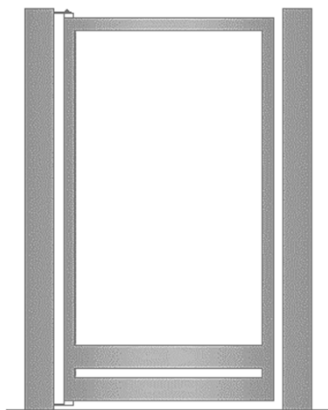

CARRAIO

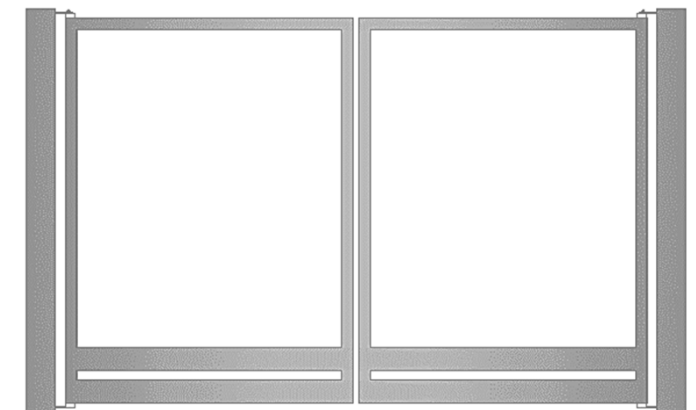

SCORREVOLE

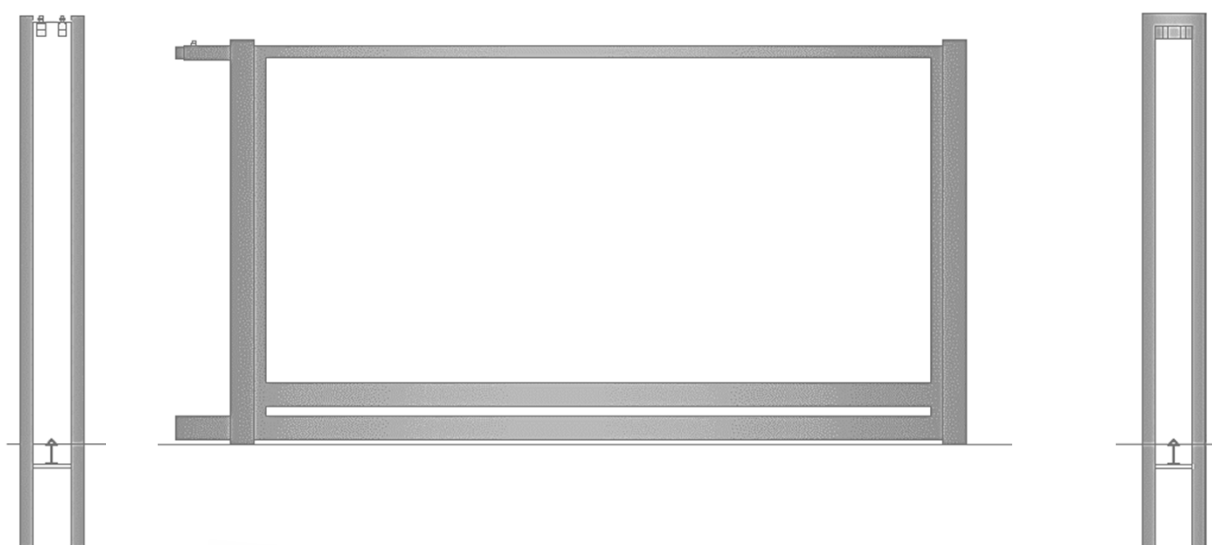

TRAVE NP 100

fornita grezza
con angolare di innesto
(kg/ml 10 c.ca)

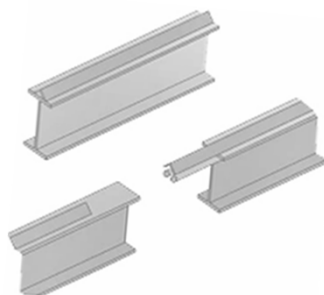

I cancelli da noi prodotti garantiscono
il massimo livello di sicurezza e sono
conformi alla normativa EN13241-1
marchio **CE**

STRUTTURA :

Telaio in quadro 60x60 con doppio fascione inferiore 120x60

PIANTANE :

Tubo quadro 150x150 per cancello pedonale e carraio
Doppia piantana in tubo 120x60 per cancello scorrevole

DI SERIE :

PEDONALE : serratura elettrica
CARRAIO : senza serratura
SCORREVOLE: senza serratura

A RICHIESTA :

PEDONALE : serratura manuale
CARRAIO : serratura elettrica o manuale
SCORREVOLE: serratura elettrica o manuale

PANNELLI :

E' possibile scegliere una pannellatura standard oppure su richiesta a disegno del cliente

CANCELLATA

" LARIO 5 "

H. mm	L. mm	Maglia mm	Ø Filo mm	Nervature n.	VERDE €/cad	ANTICHIZZATO €/cad	ZINCATO CALDO €/cad
620	2000	50x200	5,00	2		-	-
820	2000	50x200	5,00	2		-	-
1020	2000	50x200	5,00	2			-
1220	2000	50x200	5,00	2			-
1420	2000	50x200	5,00	2			-
1720	2000	50x200	5,00	3			-
1920	2000	50x200	5,00	3			-

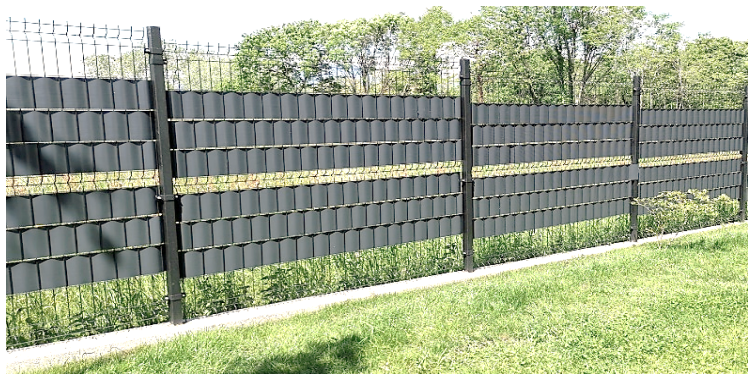
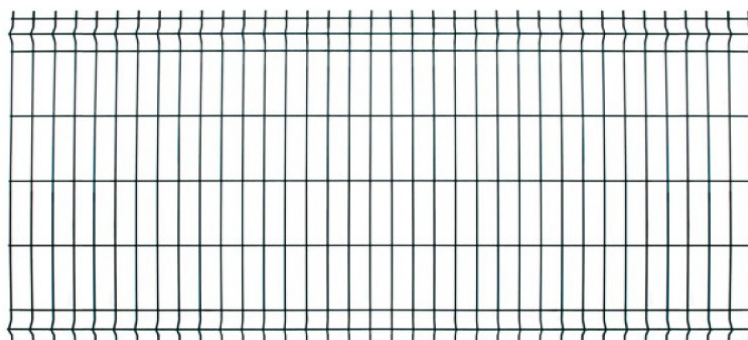
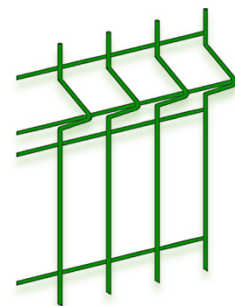

Su richiesta Lario 5 2000
verniciata a RAL cliente

... e se vuoi un po' di privacy puoi
abbinare al pannello lario la
nostra striscia IN PVC disponibile
nei colori verde o grigio e con
finitura liscia o rattan a pag.29

CANCELLATA

" ELLY "

H. mm	L. mm	Maglia mm	Ø Filo mm	Nervature n.	VERDE €/cad	ANTICHIZZATO €/cad	ZINCATO CALDO €/cad
* 1100	2040	50x200	5,00	2			
* 1300	2040	50x200	5,00	2			
* 1500	2040	50x200	5,00	2			

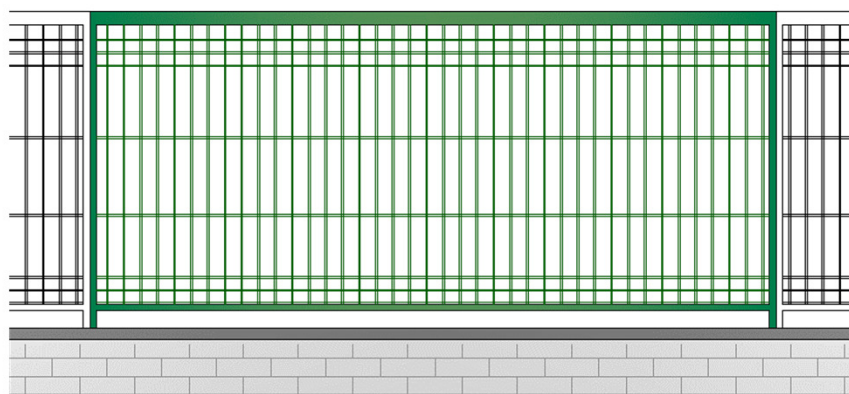
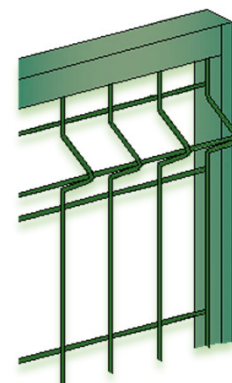

Pali: 40x20 mm
Traversini: 40x40 mm
Rete saldata: Lario 5

CANCELLATA

" MODULO "

H. mm	L. mm	Sez. Palo mm	VERDE €/cad	ANTICHIZZATO €/cad	ZINCATO CALDO €/cad
* 1040	2000				
* 1240	2000				
* 1540	2000				
* 1300		50x50			
* 1500		50x50			
* 1800		50x50			

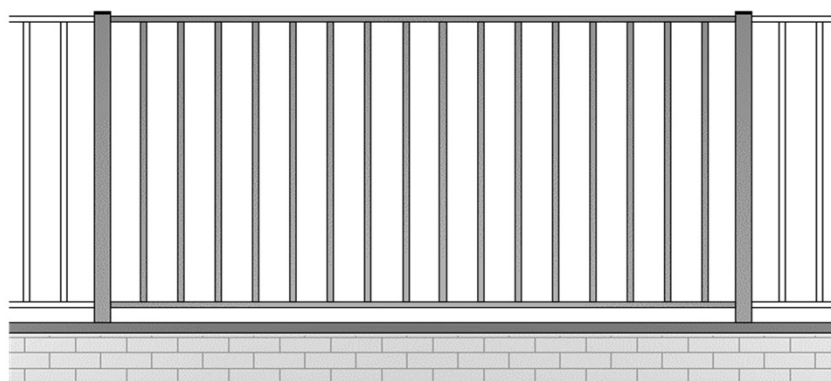
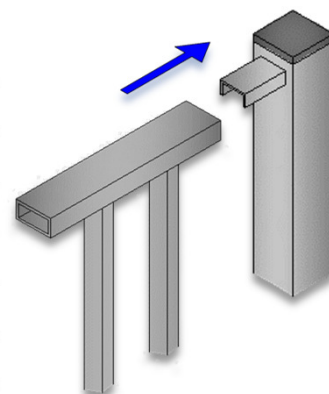

Pali: 50x50 mm
Traversini: 40x20 mm
Ø 25x25 mm

I pannelli si innestano senza accessori nell'apposito supporto saldato sul palo di sostegno

CANCELLATA

" SPORT "

H. mm	L. mm	VERDE €/cad	ANTICHIZZATO €/cad	ZINCATO CALDO €/cad
* 1000	2000			
* 1200	2000			
* 1500	2000			

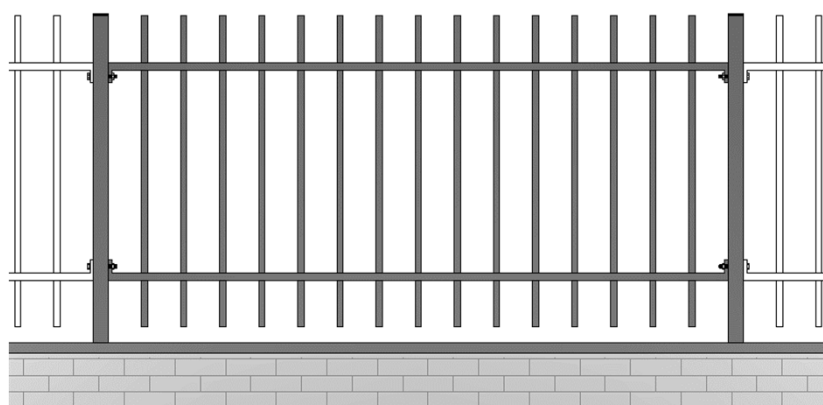
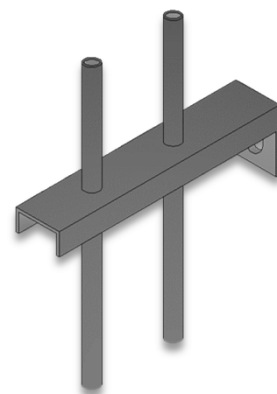

Pali: 50x50 mm
Traversini: U 25x50x25 mm
Ø 20 mm

PALO PER CANCELLATA

" MODULO/SPORT/PRIVACY/MICROFORATA "

H. mm	Sez. Palo mm	VERDE €/cad	ANTICHIZZATO €/cad	ZINCATO CALDO €/cad
* 1300	50x50			
* 1500	50x50			
* 1800	50x50			
* 2000	50x50			
* 2300	50x50			



H. mm	L. mm	Maglia mm	Piatto mm	Sez. Palo mm	VERDE €/cad	ANTICHIZZATO €/cad	ZINCATO CALDO €/cad
* 930	1992	62x132	25x2			-	
* 1194	1992	62x132	25x2			-	
* 1326	1992	62x132	25x2			-	
* 1458	1992	62x132	25x2			-	
* 1722	1992	62x132	25x2			-	
* 1986	1992	62x132	25x2			-	
* 1210				60x7		-	
* 1494				60x7		-	
* 1625				60x7		-	
* 1758				60x7		-	
* 2015				60x7		-	
* 2336				60x7		-	
* 1210	con piastra 130x60			60x7		-	
* 1494	con piastra 130x60			60x7		-	
* 1625	con piastra 130x60			60x7		-	
* 1758	con piastra 130x60			60x7		-	
* 2015	con piastra 130x60			60x7		-	
* 2336	con piastra 130x60			60x7		-	

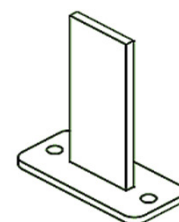
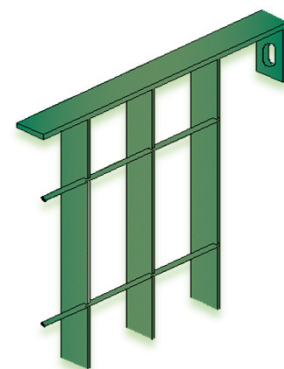

PIASTRA
130x60 2 FORI
SP. 7 mm

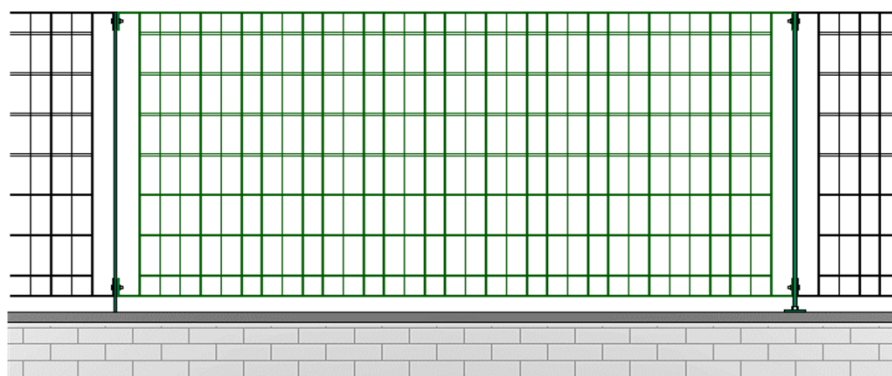

Pali: 60x7 mm liscio
Maglia: 62x132 mm
Piatto: 25x5

su richiesta disponibile
palo con piastra 2 fori

* Solo su richiesta

A RICHIESTA CANCELLATE E CARPENTERIA REALIZZATE A DISEGNO CLIENTE

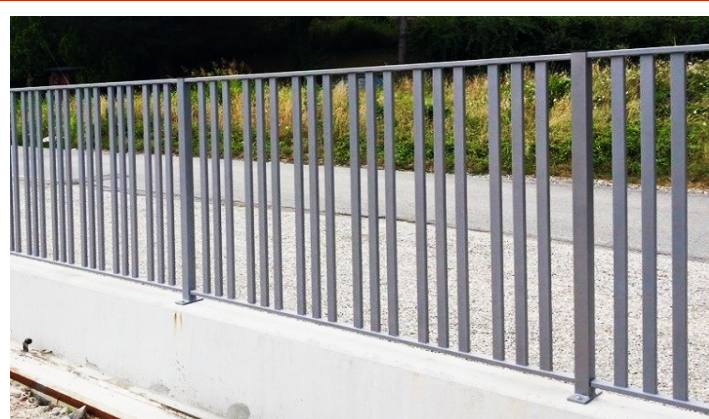

CANCELLATA

" VEDO NON VEDO "

H. mm	L. mm	PIANTANA sez. mm		VERDE €/cad	ANTICHIZZATO €/cad	ZINCATO CALDO €/cad
* 967	1650	80x8	da murare			
* 967	1650	80x8	da tassellare			
* 1608	1650	80x8	da murare			
* 1608	1650	80x8	da tassellare			
* 1975	1650	80x8	da murare			
* 1975	1650	80x8	da tassellare			
* 967	2000	80x8	da murare			
* 967	2000	80x8	da tassellare			
* 1608	2000	80x8	da murare			
* 1608	2000	80x8	da tassellare			
* 1975	2000	80x8	da murare			
* 1975	2000	80x8	da tassellare			

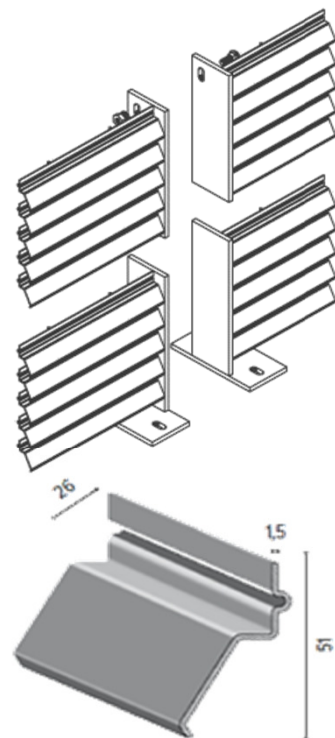

La privacy prima di tutto! Grazie a un profilo a lamelle consente un minor grado di penetrabilità visiva. Si presenta come l'unica recinzione certificata antivento, una caratteristica fornita dall'integrazione della piantana con il pannello che rende il sistema anche più veloce e facile da posare.

CANCELLATA

" PRIVACY "

H. mm	L. mm			VERDE €/cad	ANTICHIZZATO €/cad	ZINCATO CALDO €/cad
* 1000	1000					
* 1000	2000					-
* 1250	1250					-
* 1250	1500					-
* 1500	1500					-
* 1750	1500					-
* 2000	1000					-

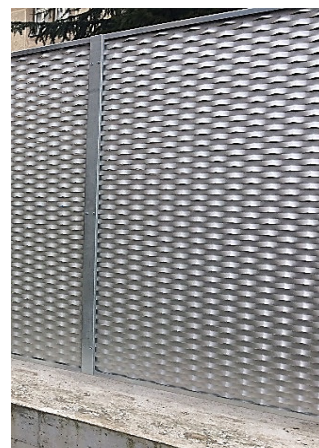

CANCELLATA

" MICROFORATA "

H. mm	L. mm	PIANTANA sez. mm		VERDE €/cad	ANTICHIZZATO €/cad	ZINCATO CALDO €/cad
* 1000	1000					
* 1000	2000					-
* 1250	1250					-
* 1250	1500					-
* 1500	1500					-
* 1750	1500					-
* 1000	2000					-



Recinzione mobili da cantiere

" CORNICE "

Dimensione		€/cad
L mm	H mm	
3350	2000	

Fili orizzontali e verticali : \varnothing 3,10 mm
 Maglia: 100 x 300 mm
 Tubo orizzontale: \varnothing 30 mm - Tubo verticale: \varnothing 40 mm
 Finitura: zincato a caldo prima della saldatura

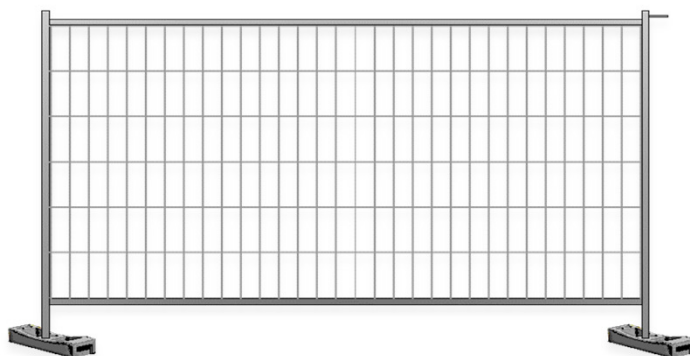

Recinzione mobili da cantiere

" CORNICE CON CANCELLO "

Dimensione		€/cad
L mm	H mm	
* 3350	2000	

Fili orizzontali e verticali : \varnothing 3,10 mm
 Maglia: 100 x 300 mm
 Tubo orizzontale: \varnothing 30 mm - Tubo verticale: \varnothing 40 mm
 Finitura: zincato a caldo prima della saldatura

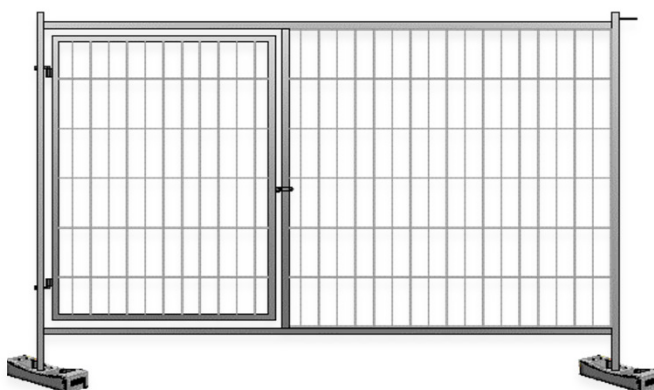

Recinzione mobili da cantiere

" CANCELLO CORNICE "

Dimensione		€/cad
L mm	H mm	
1600	2000	

Fili orizzontali e verticali : \varnothing 3,10 mm
 Maglia: 100 x 300 mm
 Tubo orizzontale: \varnothing 30 mm - Tubo verticale: \varnothing 40 mm
 Finitura: zincato a caldo prima della saldatura

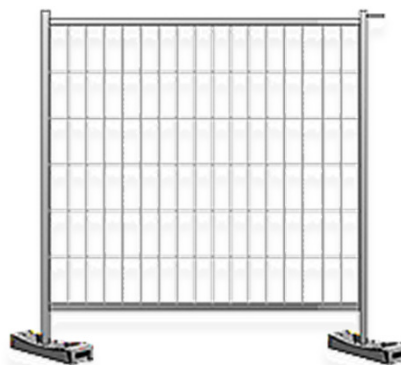

Recinzione mobili da cantiere

" GRECATO "

Dimensione		Colore	€/cad
L mm	H mm	Grigio	
* 2100	2000	Beige	
* 2100	2000	Blu	

Lamiera preverniciata
 Tubo verticale: \varnothing 40 mm
 Finitura: zincato a caldo prima della saldatura



Accessori per recinzioni mobili da cantiere

" PLINTO "

	€/cad
CLS	
PVC	



Recinzione mobili da cantiere

" TRANSENNA PIEDINO FISSO "

Dimensione		€/cad
L mm	H mm	
* 2000	1100	

Tondino: \varnothing 8 mm
 Tubo: \varnothing 38 mm
 Finitura: zincata a caldo

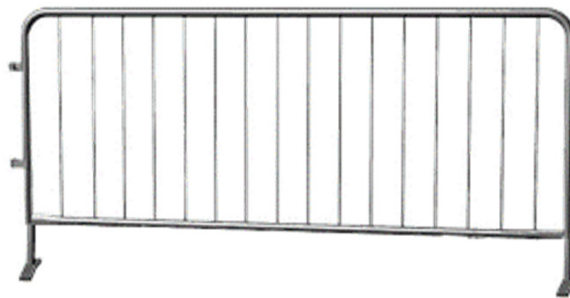

Accessori per recinzioni mobili da cantiere

" COLLARE "

€/cad
Collare di fissaggio per saetta



Accessori per recinzioni mobili da cantiere

" CANCELLO STANDARD "

€/cad
Cerniera per cancello mobile



Accessori per recinzioni mobili da cantiere

Novità

" SAETTA DI RINFORZO "

Dimensione		€/cad
SEZ.mm	H mm	
\varnothing 38	1800	<i>rettilezza</i>
<i>per posizionamento in linea</i>		
\varnothing 38	2000	<i>partenza</i>
<i>per posizionamento partenza</i>		

Finitura: zincata

Maggiore Stabilità = Più Sicurezza

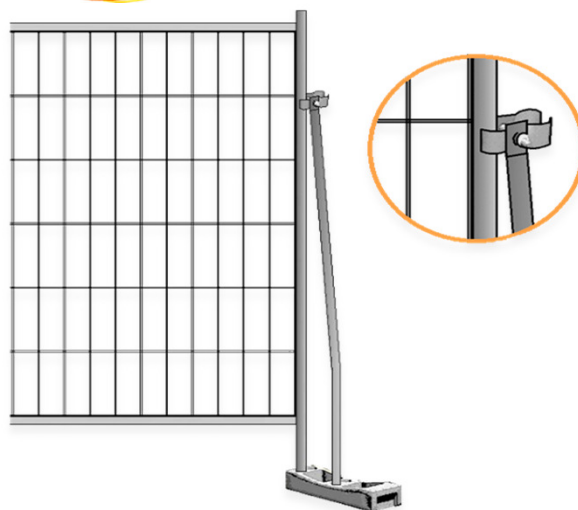

Accessori per recinzioni mobili da cantiere

Novità

" RASTRELLIERA "

€/cad
Rastrelliera per 25 pannelli

Finitura: zincata a caldo

Soluzione per sostegno pannelli da cantiere



Accessori per recinzioni mobili da cantiere

Novità

"RUOTA PER PANNELLI "

	€/cad
* Blocco ruote con freno	

Finitura: zincato

La soluzione semplice per rendere semi-fissa una parte all'interno da dividere all'occorenza e successivamente facile da rimuovere



Accessori per recinzioni mobili da cantiere

Novità

"RUOTA PER PANNELLI "

	€/cad
* Ruota per cancello Ø 200	



Accessori

" TRIVELLA MANUALE E ANCORA VIGNETO "

	€/cad
Trivella ad azione manuale per effettuare fori su terreno in modo pratico e veloce	
Ancora vigneto	

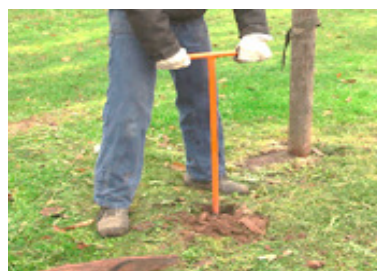

Accessori

" GIRAFILO E FILO OCCHIELLATO "

	Modello	€/cad
Legatutto	NERO	
	ROSSO	

Girafilo con maniglia in plastica per legature metalliche

	VERDE €/cad	ZINCATO CALDO €/cad
Filo occhiellato da 120 mm		

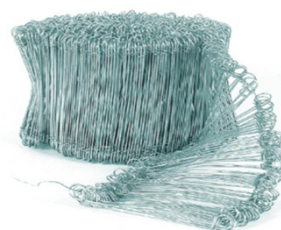

Accessori

" NASTRO SEGNALETICA STRADALE "

	€/cad
Nastro segnaletica bianco/rosso	

* Solo su richiesta



Accessori per recinzioni

" TENDIFILO "

	L.	VERDE €/cad	ANTICHIZZATO €/cad	ZINCATO €/cad
Tendifilo	100			



Accessori per recinzioni

" COLLARE SAETTA "

	SEZ.	VERDE €/cad	ANTICHIZZATO €/cad	ZINCATO €/cad
Collare per saetta	∅ 32			
Collare per saetta	∅ 38			
Collare per saetta	∅ 48			
Collare per saetta	∅ 60			



Accessori per recinzioni

" FILO DI TENSIONE "

∅ Filo Int. mm	∅ Filo Est. mm	Bobina mm	VERDE €/cad	ANTICHIZZATO €/cad	ZINCATO €/cad
2,20	3,10	100			-
	2,70	100	-	-	



Accessori per recinzioni

" FILO DI LEGATURA "

∅ Filo Int. mm	∅ Filo Est. mm	Bobina mm	VERDE €/cad	ANTICHIZZATO €/cad	ZINCATO €/cad
1,00	1,70	25			-
	1,70	100	-	-	



Accessori per recinzioni

" PINZA E PUNTI PER LEGATURA "

Punto aperto	Punto chiuso	Pezzi	VERDE €/cad	ANTICHIZZATO €/cad	ZINCATO €/cad
20	10	1000		-	

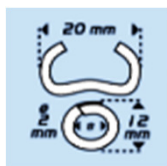

		€/cad
Pinza Lario Graf 20		
Modello leggero	Caricatore da 50 punti	
Pinza Lario Major		
Modello professionale	Caricatore da 50 punti	



Accessori per recinzioni

" BARRA DI TENSIONE "

Tondino Ø mm	Altezza mm	VERDE €/cad	ANTICHIZZATO €/cad	ZINCATO CALDO €/cad
8	1050	-	-	
8	1300	-	-	
8	1550	-	-	
8	1800	-	-	
8	2050	-	-	

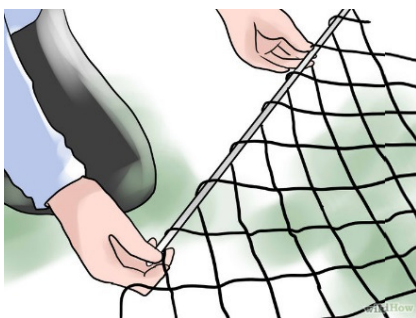

Accessori per recinzioni

" AUTOPOST "

Per pali Ø	Altezza mm	VERDE €/cad	ANTICHIZZATO €/cad	ZINCATO CALDO €/cad
* 48	750	-	-	
* 60	750	-	-	
* T30	585		-	-

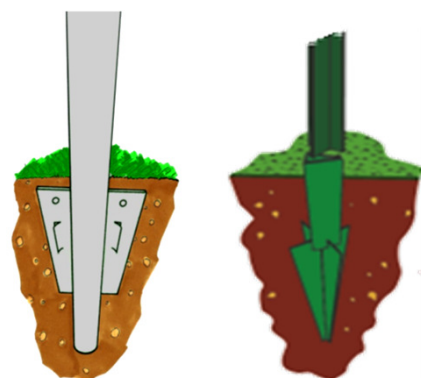

Speciale supporto per palo tondo 48 e 60 ad innesto rapido

Accessori per recinzioni

" SUPPORTO "

Per pali	Piastra	VERDE €/cad	ANTICHIZZATO €/cad	ZINCATO CALDO €/cad
Ø 48	100x150 4 fori			
Ø 50x50	100x150 4 fori			
Ø 60x60	100x150 4 fori			
T 30	100x100 4 fori			
T 35	100x150 4 fori			

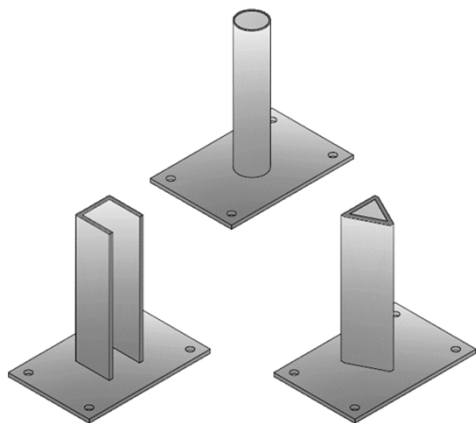

Finitura Verde o Antichizzato solo su richiesta

Accessori

" BOMBOLETTA SPRAY "

	400 ML	€/cad
VERDE RAL 6005		
ANTICHIZZATO MICACEO		
GRIGIO RAL 7016		
ZINCO A FREDDO		
GRASSO MULTIUSO AL LITIO		
LUBRIFICANTE SBLOCCANTE MULTIFUNZIONE		



* Solo su richiesta

Accessori per cancellate

" COLLARE LARIO "

	SEZ.	VERDE €/cad	ANTICHIZZATO €/cad	ZINCATO €/cad
Collare semplice	Ø 48			
Collare doppio	Ø 48			



	SEZ.	VERDE €/cad	ANTICHIZZATO €/cad	ZINCATO €/cad
Collare semplice	50x50			
Collare doppio	50x50			

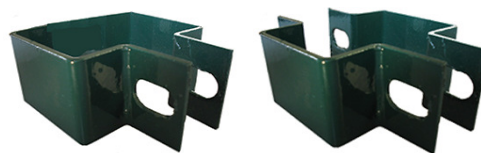

Accessori per cancellate

" PIASTRINA LARIO T "

	VERDE €/cad	ANTICHIZZATO €/cad	ZINCATO €/cad
Piastrina Lario T			



Accessori

" BULLONI INOX "

	€/cad
Blister compsto da: n.10 bulloni 8x25 + n.10 dadi M8 + 20 rondelle INOX	



Accessori

" BULLONI DI SICUREZZA INOX "

	€/cad
Bullone 8x30 + dado M8 di sicurezza antifurto INOX	
Bullone 10x30 + dado M10 di sicurezza antifurto INOX	



Accessori

" TASSELLI "

	Ø mm	€/cad 65mm	€/cad 100 mm
Tassello con occhiello	8		-
Tassello a testa esagonale	10		



Accessori

" FRESA CAROTATRICE "

	€/cad
Punta diamantata a tazza per carotatrice disponibile nei diametri Ø 50-60-75-80-89-102	



Il prodotto è disponibile a magazzino salvo il venduto

Accessori

" CAPPuccio QUADRO E TONDO PVC "

Sez.mm	Finitura	€/cad
∅ 35x35	PVC	
∅ 40x40	PVC	
∅ 50x50	PVC	
∅ 60x60	PVC	
∅ 100x100	PVC	

Sez.mm	Finitura	€/cad
∅ 32	PVC	
∅ 38	PVC	
∅ 48	PVC	
∅ 60	PVC	



Accessori per cancellate

" ALETTA DI COMPENSAZIONE SIDER "

	Finitura	€/cad
RETTILINEA	Zincato	
ANGOLARE DX 45°	Zincato	
ANGOLARE SX 45°	Zincato	
INTERMEDIO	Zincato	

Accessorio realizzato appositamente per modificare ed adattare in cantiere il pannello modello Sider



Accessori

" KIT SERRATURA "

	€/cad
Kit serratura per cancelli	

Blister contenente il necessario per il montaggio della serratura manuale pedonale o carraio

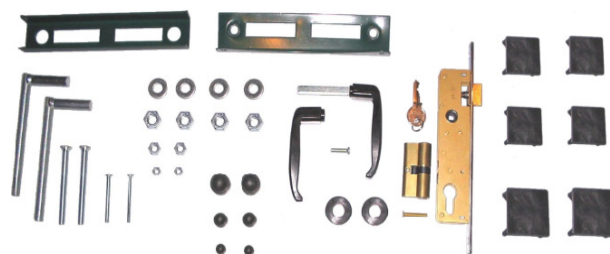

Accessori

" SERRATURA ELETTRICA "

	€/cad
Serratura elettrica CISA Destra o Sinistra	

Su richiesta è possibile realizzare tutti i cancelli con predisposizione elettrica



NATURLARIO PER LA TUA PRIVACY

" FRANGISOLE STANDARD E SUPER "

Altezza mm	€/mt	€/mt
1000		
1500		
2000		
	85 gr/m2 Copertura 88%	220 gr/m2 Copertura 90%

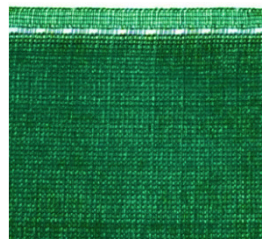

Novità

Colore GRIGIO

NATURLARIO PER LA TUA PRIVACY

" STRISCIA PVC "

Altezza mm	Rot. mt		VERDE €/cad	GRIGIO 7016 €/cad
190	26,00	Liscia		
100	26,00	Liscia		
45	26,00	Liscia		
190	26,00	Rattan		
100	26,00	Rattan		
45	26,00	Rattan		

Confezionata in scatole

PVC RATTAN

Novità

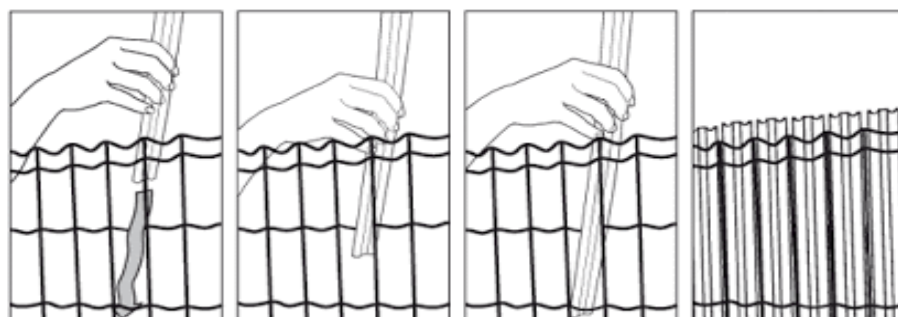
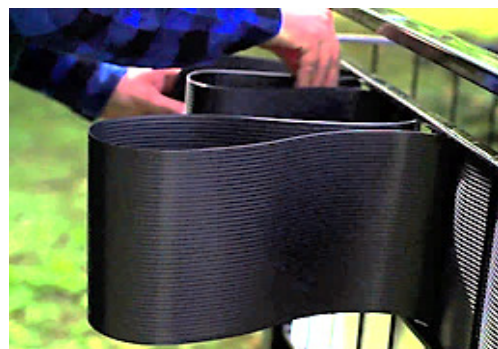

Novità

LA CUCCIA COIBENTATA

Abbiamo pensato anche al tuo amico a 4 zampe !!!

Le nostre cucce sono realizzate con pannelli isotermici coibentati con spessore 25 mm o 40 mm per garantire il massimo comfort contro il freddo e il riparo dal caldo. Interamente profilati in alluminio, completi di piedini regolabili livellanti, sono altresì di facile pulizia ed apribili con tetto ispezionabile.



TIPOLOGIA	H.cm	L.cm	P.cm
CUCCIA MAX	90/100	150	100
CUCCIA GRANDE	85/75	120	80
CUCCIA MEDIA	60/70	95	70
CUCCIA PICCOLA	45/55	75	50

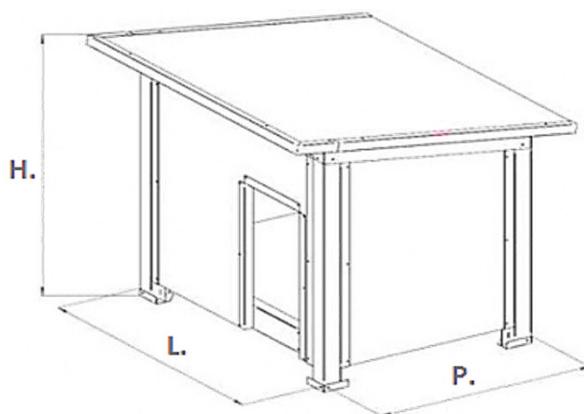

Condizioni generali di vendita

Articolo 1 - Finalità e ambito di applicazione

L'ordine implica l'accettazione senza riserva da parte dell'acquirente delle condizioni generali di vendita che prevalgono su qualsiasi altro documento dell'acquirente, inclusi tutti i termini e le condizioni di acquisto. Le presenti condizioni generali di vendita si applicano a tutte le vendite di prodotti della nostra società salvo specifico accordo all'ordine concordato per iscritto tra le parti. Ogni altro documento che presenti condizioni di vendita, tra cui cataloghi, brochure, pubblicità, comunicazioni, ha solo valore informativo e indicativo, non contrattuale.

Articolo 2 - Proprietà Intellettuale

Tutti i documenti tecnici forniti ai nostri clienti restano di proprietà esclusiva di Recinzioni Lario S.r.l., unico proprietario dei diritti di proprietà intellettuale su questi documenti, e dovranno essere restituiti a lui su sua richiesta. I nostri clienti si impegnano a non fare alcun uso di questi documenti, tali da violare i diritti di proprietà industriale o intellettuale della nostra azienda e si impegnano a non divulgarli a terzi.

Articolo 3 – Ordini

Per ordine si intende l'ordine riguardante i nostri prodotti riportati sui nostri listini prezzi e accettato dalla nostra azienda, unitamente al pagamento dell'acconto eventualmente previsto sull'ordine. Al ricevimento dell'ordine, lo stesso sarà irrevocabile. Nel caso di modifica dell'ordine da parte del cliente, la nostra società sarà svincolata dalle consegne convenute per la sua esecuzione.

Articolo 4 – Consegna

I tempi di consegna sono dati solo a titolo informativo e indicativo, questo dipende dalla disponibilità dei trasportatori e dall'ordine di arrivo degli ordini. La nostra azienda si impegna a rispettare i tempi di consegna che indica all'accettazione dell'ordine, a seconda del periodo logistico di riferimento e ad eseguire gli ordini, salvo forza maggiore, o in caso di circostanze al di fuori del suo controllo, come scioperi, gelo, incendi, tempeste, inondazioni, epidemie, difficoltà di approvvigionamento, senza che questo elenco sia limitativo. I ritardi di consegna non possono dare luogo ad alcuna penalità o risarcimento né motivare l'annullamento dell'ordine. Ogni ritardo rispetto ai tempi di consegna indicativa inizialmente prevista non può giustificare l'annullamento dell'ordine da parte del cliente e registrato dalla nostra Società. Il trasferimento del rischio sui prodotti venduti dalla nostra Società è fatto al momento della consegna della merce al trasportatore o all'uscita dai nostri magazzini. È il cliente, in caso di danneggiamento dei beni forniti o mancanti, ad effettuare tutte le riserve necessarie con il trasportatore. Qualsiasi prodotto che non è stato oggetto di riserve da lettera raccomandata con AR entro 3 giorni dal suo ricevimento al trasportatore, la cui copia deve essere inviata contemporaneamente alla nostra Società, si intende accettato dal cliente. Fatte salve le disposizioni da adottare da parte del cliente direttamente con il trasportatore in caso di difetti o mancanze, qualsiasi pretesa di qualsiasi natura, relative ai prodotti consegnati, saranno accettate dalla nostra Società solo per iscritto a mezzo lettera raccomandata con AR entro il termine di 3 giorni. Spetta all'acquirente fornire tutte le giustificazioni circa la realtà dei difetti o mancanze segnalate. Nessun ritorno di merci può essere effettuato dal cliente senza il previo consenso scritto della nostra Società, ottenuto via fax o email. I costi di ritorno saranno a carico della Società solo se il difetto o la mancanza è realmente constatato da quest'ultima o dal suo mandatario. Solo il vettore scelto dalla nostra Società è autorizzato ad effettuare la restituzione dei prodotti in questione. Quando, dopo il controllo, un difetto apparente o mancante è infatti trovato dalla nostra Società o dal suo mandatario, il cliente può chiedere alla nostra società la sostituzione dei prodotti non conformi e/o il completamento per l'integrazione per i costi mancanti degli stessi, senza che quest'ultimo abbia diritto a richiedere alcun risarcimento o risoluzione dell'ordine. Il ricevimento senza riserve dei prodotti ordinati dal cliente copre tutti i difetti apparenti e/o mancanti. Il reclamo fatto dall'acquirente nei modi e nei termini descritti in questo articolo non sospende il pagamento da parte del cliente dei prodotti in questione. La responsabilità della nostra società non può in alcun modo essere messa in causa per atti durante il trasporto, distruzione, danneggiamento, perdita o furto, anche se ha scelto il vettore. In caso di mancato pagamento di una fattura scaduta, previa messa in mora rimasta senza effetto entro 48 ore, la nostra società si riserva il diritto di sospendere tutte le consegne in corso o/e future.

Articolo 5 – Prezzi

I nostri prezzi sono fissati dal tariffario in vigore alla data di conferimento dell'ordine e si intendono sempre al netto delle imposte ed in Porto Assegnato. Per i prezzi specificati per quantità, qualsiasi ordine per una minore quantità può causare una variazione nel prezzo indicato. Salvo accordo contrario, i ritardi di consegna non costituiscono né la cancellazione né la modifica del contratto. Non daranno luogo a danni e interessi. Le clausole penali riportate sui documenti commerciali dei nostri clienti sono a noi inapplicabili.

Articolo 6 - Condizioni di pagamento

Le nostre fatture sono pagabili alla data di scadenza riportata. Ogni importo non pagato alla data di scadenza comporterà il pagamento da parte dei clienti di sanzioni fissate a tre volte il tasso di interesse legale. Tali sanzioni sono dovute di diritto e saranno addebitate al cliente. Inoltre, la nostra società si riserva il diritto di rivolgersi al giudice competente al fine di fermare questa violazione, con multa giornaliera per ogni giorno di ritardo.

Articolo 7 – Riserva di Proprietà

Il trasferimento della proprietà dei nostri prodotti è sospesa fino al completo pagamento della stessa da parte del cliente, per capitale ed accessori, anche in caso di dilazione del pagamento. La nostra azienda potrà ugualmente richiedere, in caso di mancato pagamento di una fattura alla scadenza la cancellazione della vendita dopo l'invio di una semplice lettera di avvertimento. Allo stesso modo, la nostra azienda può unilateralmente, dopo l'invio di una lettera di diffida, elaborare o far elaborare un inventario dei suoi prodotti in possesso del cliente, che si impegna a consentire il libero accesso ai propri magazzini, negozi o altri a questo fine, assicurando che l'identificazione dei prodotti della società sia sempre possibile. In caso di apertura di procedura giudiziaria o liquidazione dei beni, gli ordini in corso saranno cancellati automaticamente, e la nostra azienda si riserva il diritto di rivendicare la merce in stock. Questa clausola non impedisce il rischio che i prodotti siano trasferiti all'acquirente al momento della consegna ad esso. A partire dalla consegna, l'acquirente è fatto custode e guardiano della merce. In caso di mancato pagamento e a meno che noi non preferiamo chiedere l'esecuzione piena e intera della vendita, ci riserviamo il diritto di sospendere la vendita dopo preavviso e di rivendicare la merce consegnata, il costo di ritorno è a carico del compratore e i pagamenti effettuati ci sono concessi a titolo di clausola penale.

Articolo 8 - Garanzia dei difetti visibili e nascosti

I prodotti devono essere controllati dal cliente al momento della consegna, e qualsiasi reclamo, riserva o contestazione relativa a mancanze o difetti deve essere effettuato alle condizioni di cui all'articolo 4. In caso di difetti, le parti difettose vengono sostituite da noi, previa verifica dei presunti difetti. Il cliente deve fornire tutte le giustificazioni circa la realtà dei difetti, la nostra società si riserva il diritto di procedere, direttamente o indirettamente, alla verifica sul posto. La denuncia dei difetti esistenti al momento della consegna, e rilevati dopo il ricevimento della merce, deve essere fatta dal cliente per iscritto entro 3 giorni dalla data in cui ha scoperto il difetto di conformità. Nessuna denuncia sarà presa in considerazione se si svolge dopo i 3 giorni dalla consegna dei prodotti. Nessuna azione di non conformità potrà essere fatta dal cliente dopo i 3 giorni dalla consegna dei prodotti. E' espressamente concordato con l'accettazione del cliente delle presenti condizioni generali di vendita che dopo la scadenza di tale periodo, il cliente non potrà contestare la non conformità dei prodotti, né opporsi da domanda riconvenzionale per difendersi durante una azione di recupero del debito avviata dalla nostra società. In mancanza di rispetto di tali condizioni, la responsabilità del cliente nei confronti della nostra Società, a causa di un difetto, non può essere messa in discussione. Difetti e danni della merce consegnata causate da condizioni anomale di stoccaggio e/o di conservazione presso il cliente, soprattutto in caso di incidente di qualsiasi natura, non potranno aprire diritti alla garanzia dovuta dalla nostra Società. La nostra azienda garantisce i suoi prodotti contro i difetti nascosti e si applica solo ai prodotti fabbricati interamente dalla nostra Società. È escluso l'utilizzo fatto dei nostri prodotti in termini di uso o di prestazioni non previste. La nostra garanzia è valida solo per i difetti nascosti. I nostri clienti sono considerati informati di aver ricevuto tutte le informazioni tecniche sui nostri prodotti. Noi non copriamo i danni e l'usura derivanti da un adattamento o un montaggio anormale dei nostri prodotti, a meno che ciò sia stato realizzato sotto la nostra supervisione. La nostra garanzia è limitata alla sostituzione o riparazione delle parti difettose. La nostra garanzia è limitata ai primi sei mesi di utilizzo. Le nostre parti sono ritenute utilizzate dai nostri clienti al più tardi entro 3 mesi dalla messa in disposizione. In ogni caso i nostri clienti devono dimostrare la data di inizio di utilizzo. La nostra garanzia cessa in pieno diritto alla fine di questo periodo. La nostra garanzia cessa di pieno diritto dal momento in cui il nostro cliente non ci ha avvertito del presunto difetto entro 20 giorni a partire dalla data della scoperta. A lui l'onere di provare la data della scoperta.

Articolo 9 - Forza maggiore

Sono considerati come forza maggiore o caso fortuito, eventi indipendenti dalla volontà delle parti, che non possono ragionevolmente essere previste o evitate tali da rendere impossibile l'esecuzione degli obblighi. Si tratta di cause di forza maggiore che scaricano la nostra Società dal suo obbligo di consegnare entro il termine originariamente previsto: gli scioperi di tutto o di parte del personale della nostra azienda o dei suoi trasportatori abituali, incendio, inondazioni, guerre, l'arresto della produzione dovuto a guasti accidentali, l'impossibilità di ottenere forniture di materie prime, le epidemie, le barriere di disgelò, blocchi stradali, scioperi o interruzioni dell'approvvigionamento EDF-GDF, o interruzione dell'approvvigionamento per motivi non imputabili alla nostra Società, così come tutte le altre interruzioni delle forniture causate dai nostri fornitori. In tali circostanze, la nostra società informerà il cliente per iscritto, anche via fax o e-mail entro 24 ore dalla data dell'evento, il contratto tra la nostra Società e il cliente viene automaticamente sospeso senza alcuna indennità a partire dalla data dell'evento. Se l'evento dovesse durare più di 30 giorni dalla data di quest'ultimo, il contratto di vendita tra la nostra azienda e il cliente può essere risolto da entrambe le parti, senza che nessuna delle parti abbia diritto al risarcimento dei danni. Tale denuncia ha effetto dalla data di prima presentazione della lettera raccomandata con AR che espone detto contratto di vendita.

Articolo 10 – Competenza giuridica

Il domicilio della ns. sede Legale è in via per Cantu'25 a Cucciago (CO), Italia. Ogni controversia relativa all'applicazione di queste condizioni generali di vendita e della loro interpretazione, esecuzione e dei contratti di vendita stipulati dalla nostra società, o al pagamento dei prezzi, sarà portato davanti al Tribunale di Commercio della sede della nostra azienda, qualunque sia il luogo dell'ordine, di consegna, di pagamento e della modalità di pagamento, e anche nei casi di appello in garanzia o più imputati. Inoltre, in caso di azione legale o altra azione di recupero crediti dalla nostra azienda, tutti i costi giudiziari e gli onorari dell'avvocato, e tutte le spese annesse saranno a carico del cliente così che le spese relative o derivanti dal mancato rispetto da parte del cliente delle condizioni di pagamento o della consegna del relativo ordine.

Articolo 11 - Rinuncia

Il fatto per la nostra Società di non esigere ad un certo punto di una qualsiasi delle clausole presenti non può valere rinuncia ad utilizzare ulteriormente le stesse clausole.

Articolo 12 - Legge applicabile

Tutte le domande relative alle presenti condizioni generali di vendita, che non saranno coperte da tali disposizioni contrattuali, sono disciplinate dalla legge italiana ad esclusione di ogni altro diritto, e, inoltre, dalla Convenzione di Vienna sulla vendita internazionale della merce.



SETTORE POSA IN OPERA

Possiamo tranquillamente affermare che Recinzioni Lario è sicuramente Leader Nazionale nel settore della Posa in Opera dei propri prodotti. Si avvale di squadre interne di posatori e di tecnici specializzati nel seguire che tutto il lavoro sia eseguito a regola d'arte.

RICHIEDI UN SOPRALLUOGO



Visita la nostra pagina facebook : [POSA RECINZIONI](#)

22060 Cucciago (Como) Italia Via per Cantù, 25

Tel. +39 031.787958 - Fax +39 031.787959

E-mail: info@recinzionilario.it - Web: www.recinzionilario.it